

EXTRACCIÓN (modelos B)

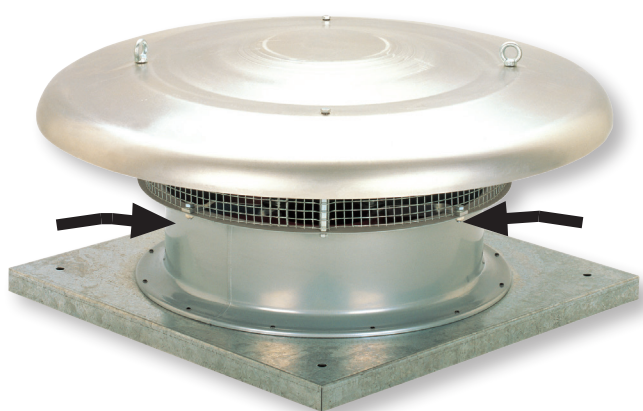

IMPULSIÓN (modelos A)

Ventiladores helicoidales de tejado en extracción (B) o impulsión (A), con hélice equilibrada dinámicamente, cubo central de aluminio, álabes de plástico+fibra de vidrio, sombrero de aluminio, base en acero galvanizado, camisa de acero con tratamiento contra la corrosión (1), motor IP65 (2), Clase F (3), con protector térmico (4) y rodamientos a bolas de engrase permanente.

(1) Modelos Ø 315 a 710 acabado KTL, modelos Ø 800 al 1000 acabado pintura electrostática.

(2) Modelos Ø 800, 900 y 1000: IP55.

(3) Temperatura ambiental de trabajo: de -40°C a +70°C, excepto Ø 800 a 1000 (de -30°C a +40°C).

(4) Modelos Ø 800, 900 y 1000: sin protector térmico.

Acabados

Bajo demanda otros tratamientos contra la corrosión, así como acero INOX.

Motores

De 4, 6, 8 o 4/8 polos, según versiones.

Regulables por tensión, excepto modelos /4-560, /4-630, 710, 800, 900 y 1000.

Todos los modelos trifásicos 1 velocidad son regulables por convertidor de frecuencia.

Tensión de alimentación:

Monofásicos 230V-50Hz

Trifásicos 400V-50Hz

(Ver cuadro de características)

Aplicaciones

Ventilación de procesos industriales, locales agrícolas, piscinas y data centers.



HCTT ATEX

Bajo pedido, versiones antiexplosivas según la Directiva ATEX para modelos trifásicos:

Para trabajar a temperaturas de -20°C a +40°C. Motores IP55, Clase F.

- ATEX Antideflagrantes - Gas

Sólo para modelos 800 a 1000.

⊕ II 2G Ex d IIB T4

⊕ II 2G Ex d IIB+H2 T4 (con motor Ex d IIC T4)

En versión ATEX estándar, los motores antideflagrantes se entregan sin protección térmica.

Para utilizar con convertidor de frecuencia pedir motores antideflagrantes con protector térmico tipo PTC.

- ATEX Seguridad aumentada - Gas

⊕ II 2G Ex e II T3

- ATEX - Polvo

Sólo para modelos 800 a 1000.

Partículas en suspensión inflamables y polvo no conductor:

⊕ II 3D Ex tc IIIB T125°C

Polvo conductor:

⊕ II 3D Ex tc IIIC T125°C (con motor IP65)

En versión ATEX estándar, los motores ATEX para polvo se entregan sin protección térmica.

Para utilizar con convertidor de frecuencia pedir motores ATEX para polvo con protector térmico tipo PTC.

Para seleccionar modelos HCTT ATEX, ver el programa de selección de producto EASYVENT.

Los datos eléctricos de los modelos ATEX pueden variar respecto a los datos indicados en las tablas características.

Consulte la disponibilidad de otras versiones de motores ATEX.



Facilidad de montaje
Soportes que facilitan el montaje en cubierta.

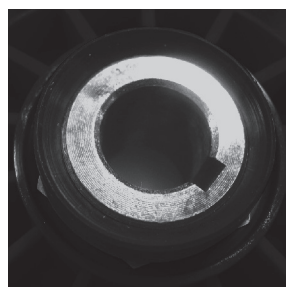

Casquillo arrastre de acero
De gran dureza, que asegura larga vida al aparato.

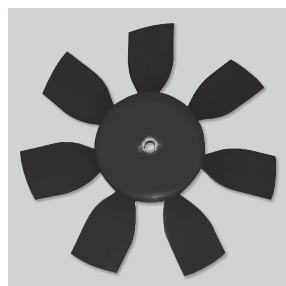

Hélice equilibrada dinámicamente, según norma ISO 1940, para reducir el ruido y evitar vibraciones.



Malla antipájaros

Aplicaciones específicas



Versiones



Instalaciones agrícolas



Data centers



Piscinas

CARACTERÍSTICAS TÉCNICAS - MODELO EXTRACCIÓN

Es imprescindible comprobar que las características eléctricas (voltaje, intensidad, frecuencia, etc.) del motor que aparecen en la placa del mismo son compatibles con las de la instalación.

Modelo	Velocidad (r.p.m.)	Potencia absorbida máxima (W)	Intensidad máxima absorbida (A)		Caudal máximo (m³/h)		Nivel de presión sonora a 1,5 m (dB(A))*		Peso (kg)	Regulador de tensión opcional		Convertidor de frecuencia opcional	
			230 V	400 V	Conexión vel. rápida	Conexión vel. lenta***	Aspiración	Descarga		REB	RMB/T****	VFTM****	VFKB****
MONOFÁSICO - 4 POLOS													
HCTB/4-315-B	1300	100	0,59	-	1.930	-	59	58	14,4	REB-1	RMB-1,5	-	-
HCTB/4-355-B	1225	200	0,96	-	2.680	-	56	55	15,8	REB-1	RMB-1,5	-	-
HCTB/4-400-B	1290	340	1,64	-	3.700	-	59	58	16,5	REB-2,5	RMB-3,5	-	-
HCTB/4-450-B	1290	480	2,30	-	5.600	-	62	61	23,5	REB-2,5	RMB-3,5	-	-
HCTB/4-500-B	1290	650	3,00	-	7.100	-	69	67	25,4	REB-5	RMB-3,5	-	-
HCTB/4-560-B	1200	980	4,90	-	9.820	-	73	69	40,0	-	-	-	-
HCTB/4-630-B	1290	1700	7,60	-	13.000	-	74	70	42,6	-	-	-	-
MONOFÁSICO - 6 POLOS													
HCTB/6-450-B	835	220	1,15	-	3.900	-	53	52	23,5	REB-2,5	RMB-1,5	-	-
HCTB/6-500-B	840	290	1,60	-	4.600	-	56	54	25,4	REB-2,5	RMB-3,5	-	-
HCTB/6-560-B	900	420	2,40	-	6.850	-	60	58	40,0	REB-5	RMB-3,5	-	-
HCTB/6-630-B	800	510	2,56	-	8.400	-	64	61	42,6	REB-5	RMB-3,5	-	-
TRIFÁSICO - 4 POLOS													
HCTT/4-315-B	1300	150	-	0,34	1.930	1.500	59	58	14,4	-	RMT-1,5	VFTM TRI-0,37	VFKB-45
HCTT/4-355-B	1260	200	-	0,46	2.680	2.000	56	55	15,8	-	RMT-1,5	VFTM TRI-0,37	VFKB-45
HCTT/4-400-B	1350	300	-	0,80	3.700	2.900	59	58	16,5	-	RMT-1,5	VFTM TRI-0,37	VFKB-45
HCTT/4-450-B	1230	500	-	1,00	5.600	4.500	63	61	23,5	-	RMT-1,5	VFTM TRI-0,37	VFKB-45
HCTT/4-500-B	1350	660	-	1,60	7.100	5.850	69	67	25,4	-	RMT-2,5	VFTM TRI-0,55	VFKB-45
HCTT/4-560-B	1320	1210	-	2,30	9.820	7.600	73	69	40,0	-	-	VFTM TRI-1,1	VFKB-45
HCTT/4-630-B	1290	1600	-	3,20	13.000	-	74	70	42,6	-	-	VFTM TRI-1,5	VFKB-45
HCTT/4-710-B	1300	2200	-	4,00	18.400	-	82	80	60,0	-	-	VFTM TRI-1,5	VFKB-45
HCTT/4-800-B	1400	3 kW **	-	7,30	23.800	-	89	86	67,0	-	-	VFTM TRI-4	VFKB-48
HCTT/4-900-B	1400	4 kW **	-	9,50	30.000	-	92	89	77,0	-	-	VFTM TRI-5,5	-
HCTT/4-1000-B	1450	5,5 kW **	-	12,00	38.500	-	93	90	123,0	-	-	VFTM TRI-5,5	-
TRIFÁSICO - 6 POLOS													
HCTT/6-450-B	835	190	-	0,48	3.900	3.000	53	52	23,5	-	RMT-1,5	VFTM TRI-0,37	VFKB-45
HCTT/6-500-B	830	250	-	0,57	4.600	3.500	56	54	25,4	-	RMT-1,5	VFTM TRI-0,37	VFKB-45
HCTT/6-560-B	850	410	-	0,93	6.850	5.400	60	58	40,0	-	RMT-1,5	VFTM TRI-0,37	VFKB-45
HCTT/6-630-B	810	600	-	1,18	8.400	6.400	64	61	42,6	-	RMT-1,5	VFTM TRI-0,37	VFKB-45
HCTT/6-710-B	900	1100	-	3,30	12.700	-	72	70	54,0	-	RMT-5	VFTM TRI-1,5	VFKB-45
HCTT/6-800-B	930	0,75 kW **	-	2,50	15.800	-	79	76	57,0	-	-	VFTM TRI-1,1	VFKB-45
HCTT/6-900-B	930	1,1 kW **	-	3,50	20.000	-	82	79	67,0	-	-	VFTM TRI-1,5	VFKB-45
HCTT/6-1000-B	930	1,5 kW **	-	4,50	24.700	-	83	80	108,0	-	-	VFTM TRI-2,2	VFKB-48
TRIFÁSICO - 8 POLOS													
HCTT/8-710-B	670	370	-	1,20	9.500	-	64	62	52,0	-	-	VFTM TRI-0,37	VFKB-45
HCTT/8-800-B	700	370	-	1,90	11.900	-	71	68	57,0	-	-	VFTM TRI-0,75	VFKB-45
HCTT/8-900-B	700	550	-	2,30	15.000	-	74	71	67,0	-	-	VFTM TRI-1,1	VFKB-45
HCTT/8-1000-B	700	750	-	2,80	18.600	-	75	72	108,0	-	-	VFTM TRI-1,1	VFKB-45
TRIFÁSICO - 4/8 POLOS													
HCTT/4/8-400-B	1300/700	250/150	-	0,55/0,35	3.700	1.850	59	58	18	-	-	-	-
HCTT/4/8-450-B	1360/700	400/170	-	0,80/0,50	5.600	2.800	63	61	26	-	-	-	-
HCTT/4/8-500-B	1370/700	550/230	-	1,2/0,8	7.100	3.550	69	67	28	-	-	-	-
HCTT/4/8-560-B	1300/700	1100/300	-	2/1	9.820	4.910	73	69	60	-	-	-	-
HCTT/4/8-630-B	1400/720	1300/400	-	2,5/1,7	13.000	6.500	74	70	65	-	-	-	-
HCTT/4/8-710-B	1300/670	2200/500	-	4,00/1,5	18.400	9.200	82	80	80	-	-	-	-
HCTT/4/8-800-B	1430/720	3/0,65 kW**	-	6,8/2,5	23.800	11.900	89	86	85	-	-	-	-
HCTT/4/8-900-B	1455/730	4/0,75 kW**	-	8,9/3,2	30.000	15.000	92	89	90	-	-	-	-
HCTT/4/8-1000-B	1425/715	5,5/1,1 kW**	-	11/3,7	38.500	19.250	93	90	125	-	-	-	-

* Presión sonora media en campo libre. ** Potencia útil.

*** La segunda velocidad se consigue con un conmutador triángulo / estrella. En los modelos de 2 velocidades tipo Dahlander, mediante conmutador Dahlander.

**** Los reguladores trifásicos (RMT) o convertidores de frecuencia (VFKB/VFTM) recomendados en la tabla, son para una tensión 400V.

CARACTERÍSTICAS TÉCNICAS - MODELO IMPULSIÓN

Es imprescindible comprobar que las características eléctricas (voltaje, intensidad, frecuencia, etc.) del motor que aparecen en la placa del mismo son compatibles con las de la instalación.

Modelo	Velocidad (r.p.m.)	Potencia absorbida máxima (W)	Intensidad máxima absorbida (A)		Caudal máximo (m³/h)		Nivel de presión sonora a 1,5 m (dB(A))*		Peso (kg)	Regulador de tensión opcional		Convertidor de frecuencia opcional	
			230 V	400 V	Conexión vel. rápida	Conexión vel. lenta***	Aspiración	Descarga		REB	RMB/T****	VFTM****	VFKB****
MONOFÁSICO - 4 POLOS													
HCTB/4-315-A	1300	100	0,54	-	2.150	-	58	64	14,4	REB-1	RMB-1,5	-	-
HCTB/4-355-A	1225	200	0,96	-	3.250	-	59	61	15,8	REB-1	RMB-1,5	-	-
HCTB/4-400-A	1200	340	1,64	-	4.720	-	64	68	16,5	REB-2,5	RMB-3,5	-	-
HCTB/4-450-A	1290	480	2,30	-	6.670	-	68	73	23,5	REB-2,5	RMB-3,5	-	-
HCTB/4-500-A	1290	650	3,10	-	8.440	-	72	76	25,4	REB-5	RMB-3,5	-	-
HCTB/4-560-A	1250	980	4,90	-	11.400	-	75	80	40,0	-	-	-	-
HCTB/4-630-A	1200	1700	7,60	-	15.300	-	79	84	42,6	-	-	-	-
MONOFÁSICO - 6 POLOS													
HCTB/6-450-A	835	220	1,10	-	4.400	-	56	60	23,5	REB-1	RMB-1,5	-	-
HCTB/6-500-A	840	290	1,50	-	5.500	-	60	63	25,4	REB-2,5	RMB-1,5	-	-
HCTB/6-560-A	900	420	2,30	-	7.900	-	64	68	40,0	REB-2,5	RMB-3,5	-	-
HCTB/6-630-A	900	510	2,50	-	9.900	-	66	70	42,6	REB-5	RMB-3,5	-	-
TRIFÁSICO - 4 POLOS													
HCTT/4-315-A	1360	150	-	0,34	2.150	1.820	58	64	14,4	-	RMT-1,5	VFTM TRI-0,37	VFKB-45
HCTT/4-355-A	1350	200	-	0,46	3.250	2.520	59	61	15,8	-	RMT-1,5	VFTM TRI-0,37	VFKB-45
HCTT/4-400-A	1380	300	-	0,80	4.720	3.900	64	68	16,5	-	RMT-1,5	VFTM TRI-0,37	VFKB-45
HCTT/4-450-A	1350	500	-	0,95	6.670	5.250	68	71	23,5	-	RMT-1,5	VFTM TRI-0,37	VFKB-45
HCTT/4-500-A	1380	660	-	1,60	8.440	7.000	72	76	25,4	-	RMT-2,5	VFTM TRI-0,55	VFKB-45
HCTT/4-560-A	1380	1210	-	2,30	11.400	9.800	75	80	40,0	-	-	VFTM TRI-1,1	VFKB-45
HCTT/4-630-A	1360	1600	-	3,00	15.300	-	79	84	42,6	-	-	VFTM TRI-1,5	VFKB-45
HCTT/4-710-A	1300	2200	-	4,00	20.500	-	80	85	60,0	-	-	VFTM TRI-1,5	VFKB-45
HCTT/4-800-A	1400	3 kW **	-	7,30	26.600	-	85	90	67,0	-	-	VFTM TRI-4	VFKB-48
HCTT/4-900-A	1400	4 kW **	-	9,50	35.900	-	88	94	77,0	-	-	VFTM TRI-5,5	-
HCTT/4-1000-A	1400	5,5 kW **	-	12,00	44.900	-	89	95	123,0	-	-	VFTM TRI-5,5	-
TRIFÁSICO - 6 POLOS													
HCTT/6-450-A	835	190	-	0,48	4.400	3.600	56	60	23,5	-	RMT-1,5	VFTM TRI-0,37	VFKB-45
HCTT/6-500-A	830	250	-	0,57	5.500	4.500	60	63	25,4	-	RMT-1,5	VFTM TRI-0,37	VFKB-45
HCTT/6-560-A	850	410	-	0,93	7.900	6.700	64	68	40,0	-	RMT-1,5	VFTM TRI-0,37	VFKB-45
HCTT/6-630-A	810	600	-	1,18	9.900	7.800	66	70	42,6	-	RMT-1,5	VFTM TRI-0,37	VFKB-45
HCTT/6-710-A	900	1100	-	3,30	14.200	-	69	75	54,0	-	-	VFTM TRI-1,5	VFKB-45
HCTT/6-800-A	930	0,75 kW**	-	2,50	17.700	-	75	80	57,0	-	-	VFTM TRI-1,1	VFKB-45
HCTT/6-900-A	930	1,1 kW**	-	3,50	23.800	-	78	84	67,0	-	-	VFTM TRI-1,5	VFKB-45
HCTT/6-1000-A	930	1,5 kW**	-	4,50	28.800	-	79	85	108,0	-	-	VFTM TRI-2,2	VFKB-48
TRIFÁSICO - 8 POLOS													
HCTT/8-710-A	670	370	-	1,20	10.600	-	61	67	52,0	-	-	VFTM TRI-0,37	VFKB-45
HCTT/8-800-A	700	0,37 kW**	-	1,90	13.300	-	67	72	57,0	-	-	VFTM TRI-0,75	VFKB-45
HCTT/8-900-A	700	0,55 kW**	-	2,30	18.000	-	70	76	67,0	-	-	VFTM TRI-1,1	VFKB-45
HCTT/8-1000-A	700	0,75 kW**	-	2,80	21.700	-	71	77	105,0	-	-	VFTM TRI-1,1	VFKB-45
TRIFÁSICO - 4/8 POLOS													
HCTT/4/8-400-A	1300/700	250/150	-	0,55/0,35	4.720	2.360	59	58	18	-	-	-	-
HCTT/4/8-450-A	1360/700	400/170	-	0,80/0,50	6.670	3.335	63	61	26	-	-	-	-
HCTT/4/8-500-A	1370/700	550/230	-	1,2/0,8	8.440	4.220	69	67	28	-	-	-	-
HCTT/4/8-560-A	1300/700	1100/300	-	2/1	11.400	5.700	73	69	60	-	-	-	-
HCTT/4/8-630-A	1400/720	1300/400	-	2,5/1,7	15.300	7.650	74	70	65	-	-	-	-
HCTT/4/8-710-A	1300/670	2200/500	-	4,00/1,5	20.500	10.250	82	80	80	-	-	-	-
HCTT/4/8-800-A	1430/720	3/0,65 kW**	-	6,8/2,5	26.600	13.300	89	86	85	-	-	-	-
HCTT/4/8-900-A	1455/730	4/0,75 kW**	-	8,9/3,2	35.900	17.950	92	89	90	-	-	-	-
HCTT/4/8-1000-A	1425/715	5,5/1,1 kW**	-	11/3,7	44.900	22.450	93	90	125	-	-	-	-

* Presión sonora media en campo libre. ** Potencia útil.

*** La segunda velocidad se consigue con un conmutador triángulo / estrella. En los modelos de 2 velocidades tipo Dahlander, mediante conmutador Dahlander.

**** Los reguladores trifásicos (RMT) o convertidores de frecuencia (VFKB/VFTM) recomendados en la tabla, son para una tensión 400V.

CURVAS CARACTERÍSTICAS - MODELOS EXTRACCIÓN (B)

- q_v = Caudal en m^3/h y m^3/s .
- p_{sf} = Presión estática en mmcda y Pa.
- Aire seco normal a $20^\circ C$ y 760 mmHg.
- Ensayos realizados de acuerdo a Norma ISO 5801 y AMCA 210-99.

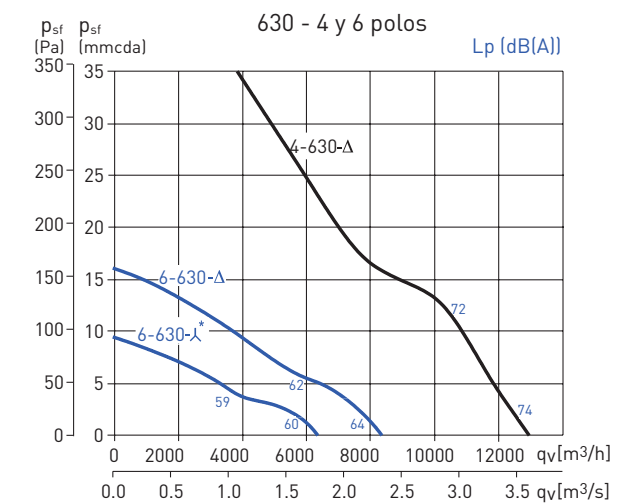
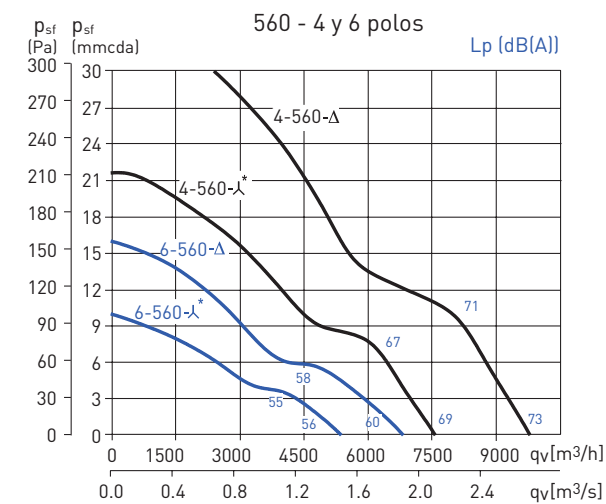
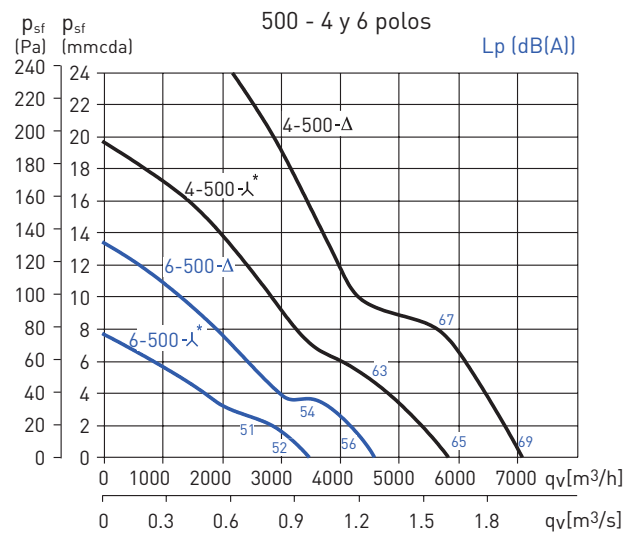
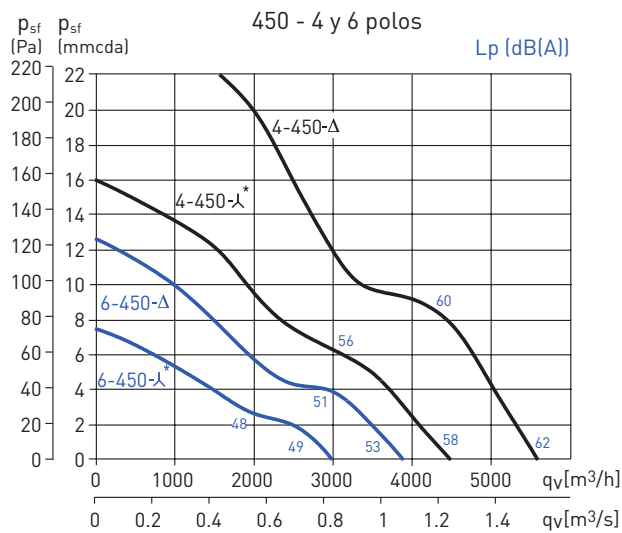
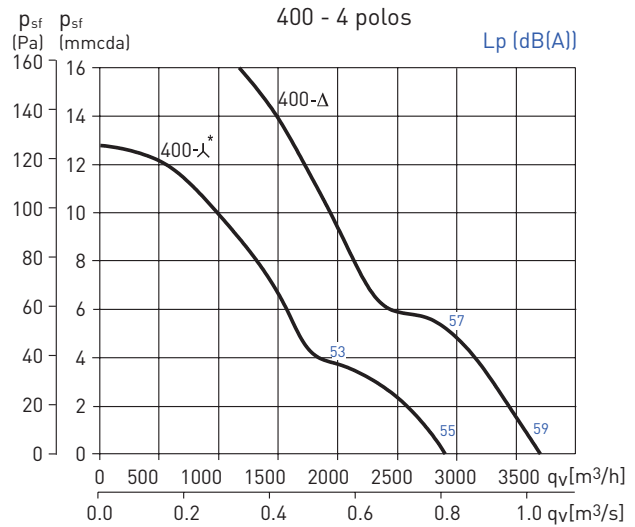
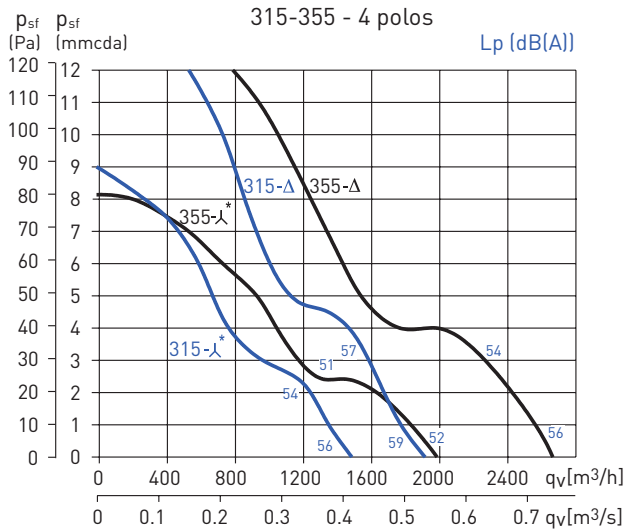

* Velocidad lenta: solamente en trifásico.

Los datos de ruido son niveles de presión sonora, medidos a 1,5 m, a la aspiración en campo libre.

CURVAS CARACTERÍSTICAS - MODELOS EXTRACCIÓN (B)

- q_v = Caudal en m^3/h y m^3/s .
- p_{sf} = Presión estática en $mmcda$ y Pa.
- Aire seco normal a $20^\circ C$ y 760 mmHg.
- Ensayos realizados de acuerdo a Norma ISO 5801 y AMCA 210-99.

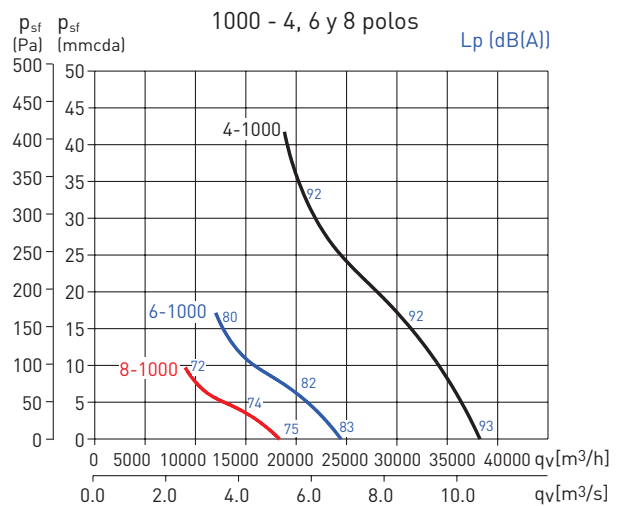
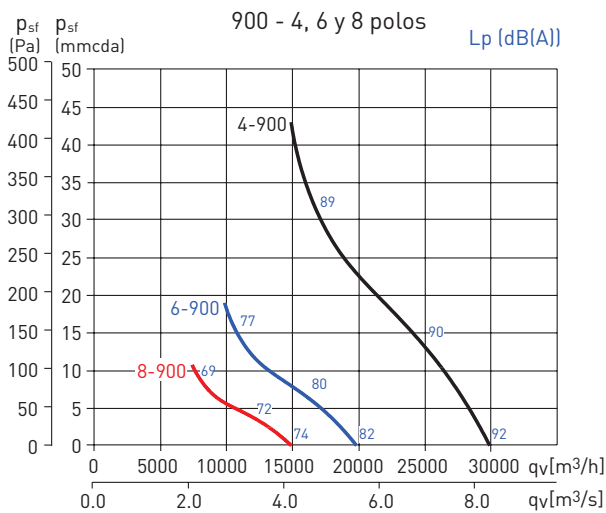
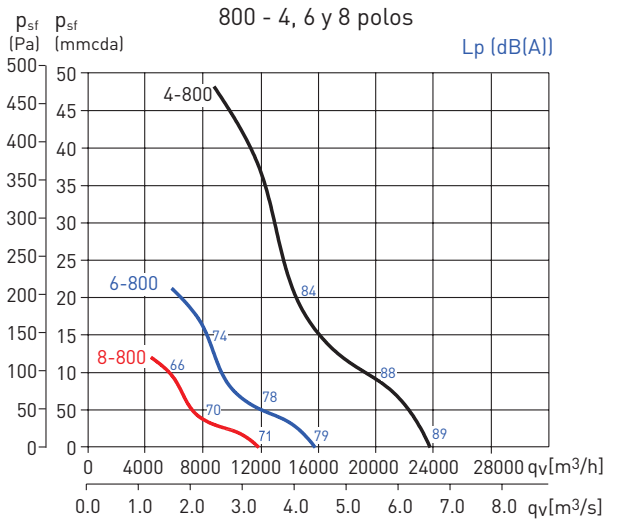
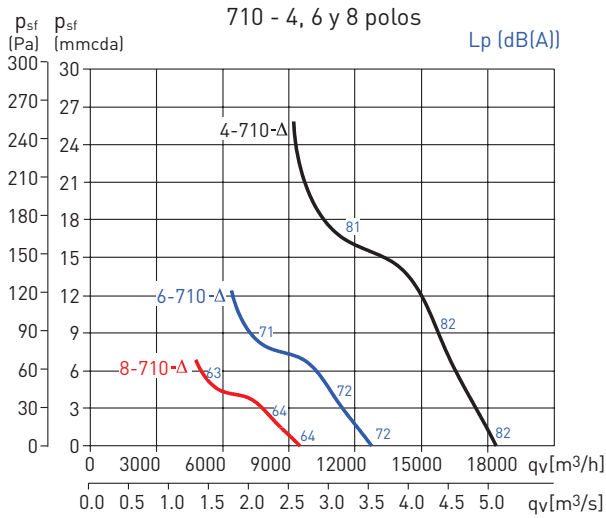

* Velocidad lenta: solamente en trifásico.

Los datos de ruido son niveles de presión sonora, medidos a 1,5 m, a la aspiración en campo libre.

CURVAS CARACTERÍSTICAS - MODELOS IMPULSIÓN (A)

- q_v = Caudal en m^3/h y m^3/s .
- p_{sf} = Presión estática en mmcda y Pa.
- Aire seco normal a $20^\circ C$ y 760 mmHg.
- Ensayos realizados de acuerdo a Norma ISO 5801 y AMCA 210-99.

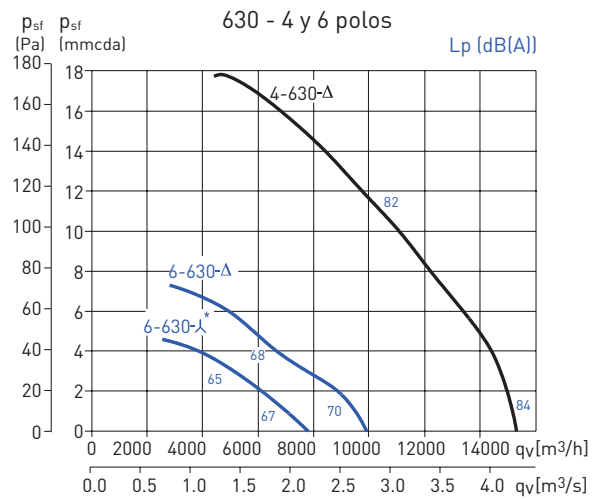
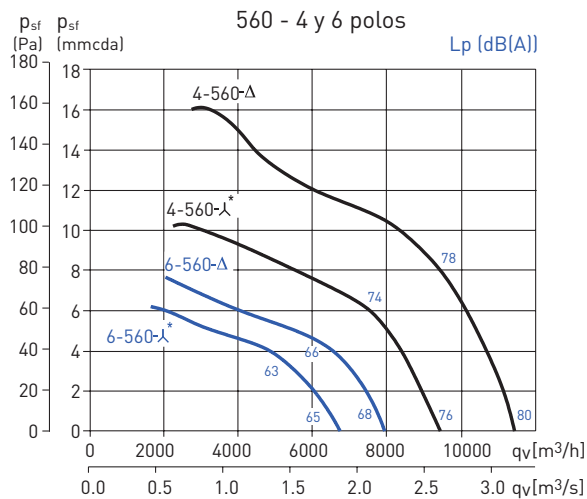
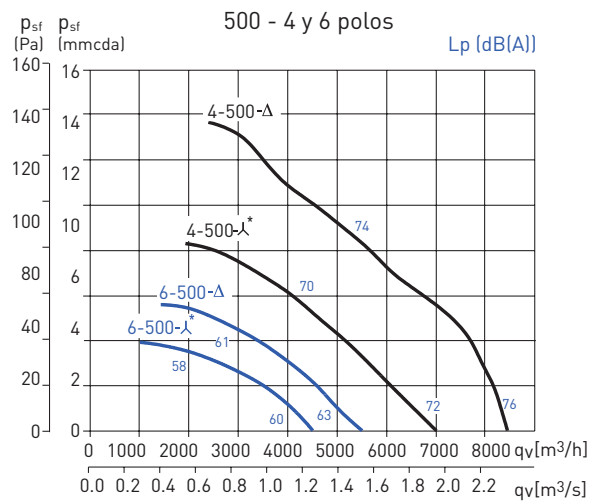
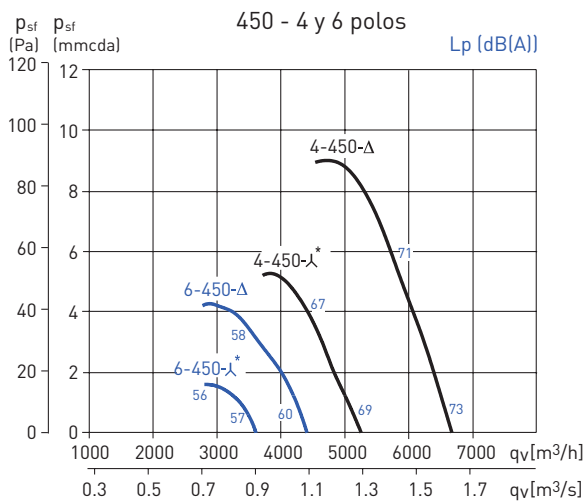
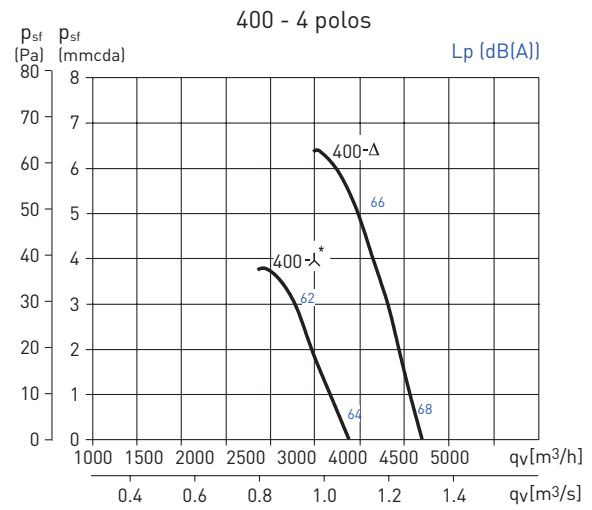
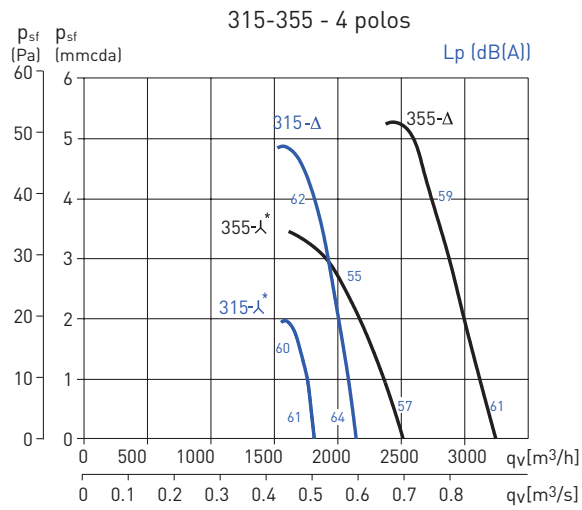

* Velocidad lenta: solamente en trifásico.

Los datos de ruido son niveles de presión sonora, medidos a 1,5 m, a la aspiración en campo libre.

CURVAS CARACTERÍSTICAS - MODELOS IMPULSIÓN (A)

- q_v = Caudal en m^3/h y m^3/s .
- p_{sf} = Presión estática en $mmcda$ y Pa .
- Aire seco normal a $20^\circ C$ y 760 $mmHg$.
- Ensayos realizados de acuerdo a Norma ISO 5801 y AMCA 210-99.

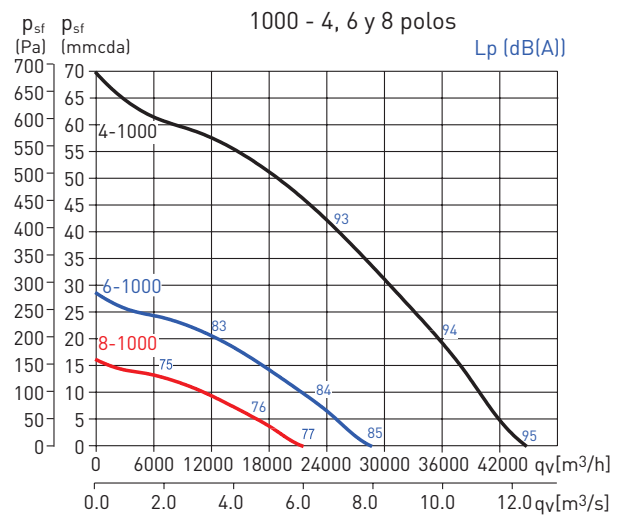
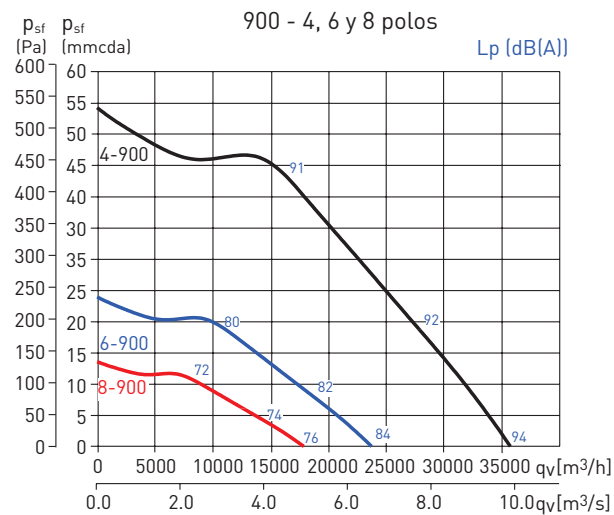
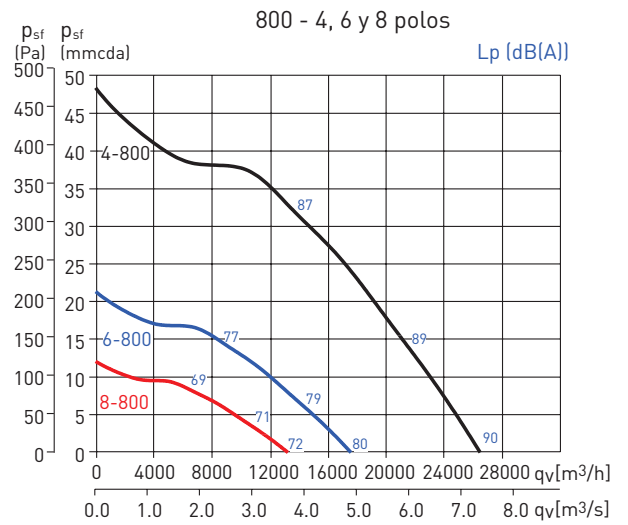
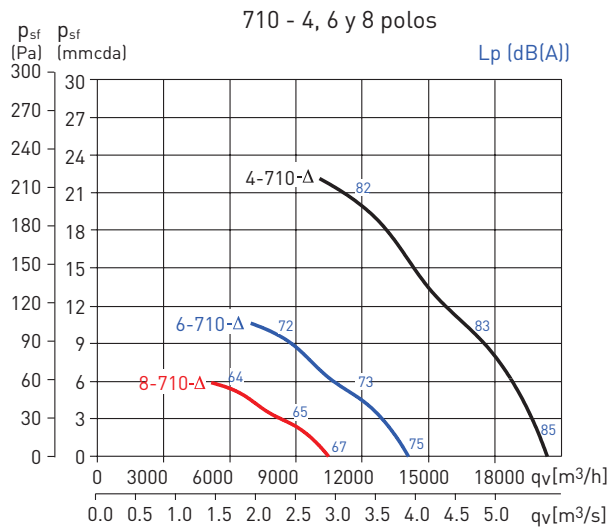

* Velocidad lenta: solamente en trifásico.

Los datos de ruido son niveles de presión sonora, medidos a 1,5 m, a la aspiración en campo libre.

CARACTERÍSTICAS ACÚSTICAS

Espectros de potencia sonora: Las tablas siguientes son los espectros de potencia en dB(A), a la aspiración y a la descarga de los ventiladores, en versión extracción y en versión impulsión

Extracción		63	125	250	500	1000	2000	4000	8000	
4 polos	315	Aspiración	41	57	51	73	64	63	58	51
		Descarga	41	53	54	72	62	60	56	50
	355	Aspiración	45	56	56	60	65	66	63	56
		Descarga	46	56	63	61	63	64	61	54
	400	Aspiración	50	59	58	65	66	69	68	59
		Descarga	51	60	63	65	65	66	66	57
	450	Aspiración	52	60	60	67	72	71	69	61
		Descarga	52	63	64	68	70	70	68	61
	500	Aspiración	55	64	71	74	80	79	74	66
		Descarga	55	65	72	74	76	75	71	64
	560	Aspiración	57	65	75	81	82	81	76	69
		Descarga	57	69	73	76	78	78	75	67
	630	Aspiración	63	70	72	79	83	83	81	73
		Descarga	62	73	75	77	80	78	76	71
	710	Aspiración	71	82	90	89	93	89	82	73
		Descarga	72	86	89	87	89	86	80	72
	800	Aspiración	76	91	96	99	99	95	87	79
		Descarga	77	93	95	94	94	92	86	77
900	Aspiración	77	94	98	102	102	98	91	83	
	Descarga	77	96	98	97	97	95	89	80	
1000	Aspiración	76	93	97	103	103	101	94	86	
	Descarga	78	94	96	97	100	99	93	85	

Impulsión		63	125	250	500	1000	2000	4000	8000	
4 polos	315	Descarga	39	61	62	77	68	66	58	52
		Aspiración	38	59	65	69	65	60	55	50
	355	Descarga	41	61	64	69	72	71	64	56
		Aspiración	40	62	66	67	69	66	61	52
	400	Descarga	47	67	71	75	78	76	69	59
		Aspiración	46	66	68	72	74	71	65	54
	450	Descarga	50	71	75	79	82	79	72	64
		Aspiración	47	72	72	77	78	73	67	59
	500	Descarga	57	75	80	84	86	83	76	68
		Aspiración	56	74	79	81	82	78	71	65
	560	Descarga	58	85	84	87	90	87	79	71
		Aspiración	58	80	84	82	85	82	75	66
	630	Descarga	63	86	90	91	94	91	83	73
		Aspiración	64	83	89	87	88	85	77	68
	710	Descarga	73	89	92	93	96	92	84	76
		Aspiración	71	88	89	87	88	85	78	70
	800	Descarga	73	89	95	100	100	97	91	84
		Aspiración	70	91	94	94	93	90	83	75
900	Descarga	85	93	99	104	104	101	95	88	
	Aspiración	73	95	97	97	96	94	88	80	
1000	Descarga	78	92	99	104	105	104	98	90	
	Aspiración	72	94	95	97	99	97	91	83	

6 polos	450	Aspiración	42	48	54	58	62	64	58	50
		Descarga	44	50	56	58	60	61	57	49
	500	Aspiración	45	52	57	60	65	66	62	53
		Descarga	46	53	59	61	63	63	59	52
	560	Aspiración	48	56	62	64	70	70	65	57
		Descarga	49	59	63	64	66	67	63	55
	630	Aspiración	51	57	65	68	73	74	70	60
		Descarga	53	61	66	67	69	70	68	59
	710	Aspiración	61	72	80	79	83	79	72	63
		Descarga	62	76	79	77	79	76	70	62
	800	Aspiración	66	81	86	89	89	85	77	69
		Descarga	67	83	85	84	84	82	76	67
900	Aspiración	67	84	88	92	92	88	81	73	
	Descarga	67	86	88	87	87	85	79	70	
1000	Aspiración	66	83	87	93	93	91	84	76	
	Descarga	68	84	86	87	90	89	83	75	

6 polos	450	Descarga	49	60	65	67	70	67	60	52
		Aspiración	44	58	66	65	65	62	55	47
	500	Descarga	54	65	69	71	74	71	62	54
		Aspiración	52	63	68	69	69	66	59	50
	560	Descarga	56	70	74	75	78	75	67	59
		Aspiración	54	70	72	71	73	70	63	54
	630	Descarga	59	73	78	77	80	77	68	59
		Aspiración	57	72	76	73	75	72	64	54
	710	Descarga	63	79	82	83	86	82	74	66
		Aspiración	60	77	78	76	77	74	67	59
	800	Descarga	63	79	85	90	90	87	81	74
		Aspiración	60	81	84	84	83	80	73	65
900	Descarga	75	83	89	94	94	91	85	78	
	Aspiración	63	85	87	87	86	84	78	70	
1000	Descarga	68	82	89	94	95	94	88	80	
	Aspiración	62	84	85	87	89	87	81	73	

8 polos	710	Aspiración	53	64	72	71	75	71	64	55
		Descarga	54	68	71	69	71	68	62	54
	800	Aspiración	58	73	78	81	81	77	69	61
		Descarga	59	75	77	76	76	74	68	59
	900	Aspiración	59	76	80	84	84	80	73	65
		Descarga	59	78	80	79	79	77	71	62
1000	Aspiración	58	75	79	85	85	83	76	68	
	Descarga	60	76	78	79	82	81	75	67	

8 polos	710	Descarga	55	71	74	75	78	74	66	58
		Aspiración	52	69	70	68	69	66	59	51
	800	Descarga	55	71	77	82	82	79	73	66
		Aspiración	52	73	76	76	75	72	65	57
	900	Descarga	67	75	81	86	86	83	77	70
		Aspiración	55	77	79	79	78	76	70	62
1000	Descarga	60	74	81	86	87	86	80	72	
	Aspiración	54	76	77	79	81	79	73	65	

DIMENSIONES (mm)

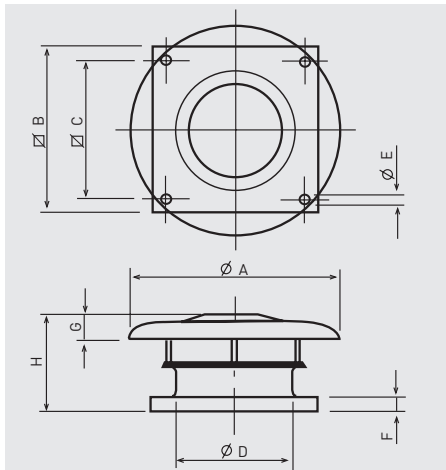

Modelo extractor	Ø A	Ø B	Ø C	Ø D	Ø E	F	G	H
315	640	560	450	315	12	40	70	352
355	760	630	535	355	12	40	80	372
400	760	630	535	400	12	40	80	372
450	895	710	590	450	14	40	110	416
500	895	710	590	500	14	40	110	436
560	1150	905	750	560	14	50	165	508
630	1150	905	750	630	14	50	165	508
710	1350	1100	840	710	14	50	200	549
800	1350	1100	840	800	14	50	200	729
900	1580	1250	950	900	14	50	200	763
1000	1580	1250	950	1000	14	50	200	763

ACCESORIOS DE MONTAJE



Marco soporte JMS

- Para el montaje de los tejados en los zócalos.
- Se suministra la tornillería y una junta de goma para la estanqueidad.

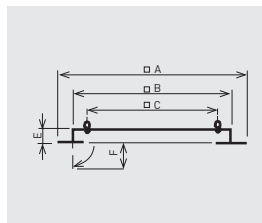

Modelo	Ø A	Ø B	Ø C	E	F
JMS-560	725	545	450	50	70
JMS-630	795	615	535	50	70
JMS-710	875	695	590	50	70
JMS-905	1065	885	750	60	70
JMS-1100	1260	1080	840	60	70
JMS-1250	1410	1230	950	60	70



Base soporte JBS

- Para el montaje de los ventiladores en tejados lisos sin zócalo.
- Montar en tejados horizontales.
- Aislamiento interno para evitar la condensación.
- Se suministra la tornillería y una junta de goma para la estanqueidad.

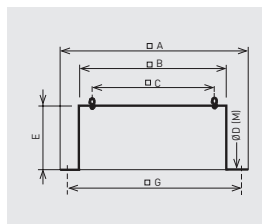

Modelo	Ø A	Ø B	Ø C	Ø D (M)	E	Ø G
JBS-560	725	544	450	11 (M10)	300	635
JBS-630	795	614	535	11 (M10)	300	705
JBS-710	875	694	590	16 (M10)	300	785
JBS-905	1065	884	750	16 (M10)	400	975
JBS-1100	1260	1079	840	16 (M10)	400	1170
JBS-1250	1410	1230	950	16 (M10)	300	1320



Placa de adaptación JPA

- Utilizado para el montaje de los accesorios (JCA, JBR, JAE).
- Permite desmontar el extractor de su soporte sin que sea necesario desmontar el conducto conectado al extractor.

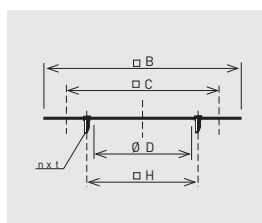

Modelo	Ø B	Ø C	Ø D	nxt	Ø H
JPA-560	544	450	358	8xM8	395
JPA-630	614	535	403	8xM10	450
JPA-710	694	590	503	12xM10	560
JPA-905	884	750	633	12xM10	690
JPA-1100	1079	840	713	16xM10	770
JPA-1250	1130	950	1000	8xM12	1070

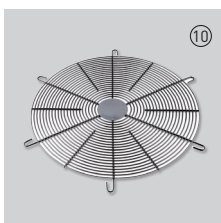

Defensa de protección DEF.ASP.THGT

- Se requiere placa de adaptación JPA para su instalación.
- Recomendadas para instalaciones de aspiración libre como medida de seguridad.

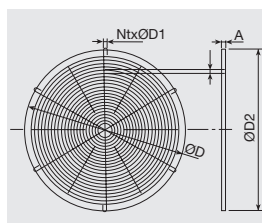

Modelo	A	B	ØD	ntxØD1	ØD2
DEF.ASP.THGT-355	5	10	395	4 X 10	340
DEF.ASP.THGT-400	5	10	450	4 X 12	400
DEF.ASP.THGT-500	5	10	560	6 X 12	500
DEF.ASP.THGT-630	5	10	690	6 X 12	630
DEF.ASP.THGT-710	5	10	770	8 X 12	720
DEF.ASP.THGT-1000	5	10	1070	8 X 12	1010



Compuerta antirretorno JCA N

- Evita la circulación de aire y las fugas de calefacción cuando el extractor está parado.
- Se monta a la aspiración del extractor con la placa JPA.

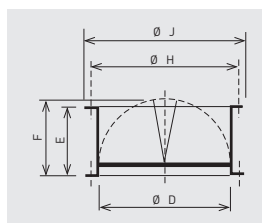

Modelo	Ø D	E	F	Ø H	Ø J
JCA-560 N	358	210	227	395	415
JCA-630 N	403	240	250	450	474
JCA-710 N	503	285	300	560	581
JCA-905 N	633	345	365	690	714
JCA-1100 N	713	390	410	770	806
JCA-1250 N	1004	560	560	1070	1110

ACCESORIOS DE MONTAJE



Brida JBR N

- A utilizar cuando se requiere conectar un conducto circular directamente al extractor.
- Se monta a la aspiración del extractor con la placa JPA o se fija directamente a la base del extractor (remaches o tornillos).

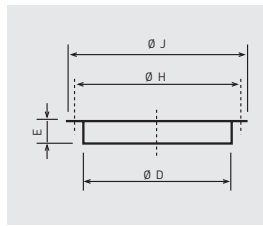

Modelo	Ø D	E	Ø H	Ø J
JBR-560 N	358	55	395	415
JBR-630 N	403	55	450	474
JBR-710 N	503	55	560	581
JBR-905 N	633	55	690	714
JBR-1100 N	713	60	770	797
JBR-1250 N	1004	60	1070	1110



Acoplamiento elástico JAE N

- Limita la transmisión de vibraciones cuando el conducto está conectado directamente al extractor.
- Se monta a la aspiración del extractor con la placa JPA.

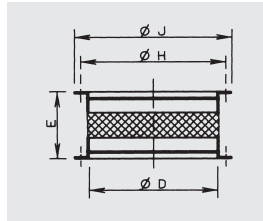

Modelo	Ø D	E	Ø H	Ø J
JAE-560 N	358	164	395	415
JAE-630 N	403	164	450	474
JAE-710 N	503	164	560	581
JAE-905 N	633	164	690	714
JAE-1100 N	713	185	770	797
JAE-1250 N	1000	185	1070	1110



Adaptación conductos circulares JCC

- Para montar los ventiladores de tejado, hasta el modelo 400 directamente encima de un conducto circular.

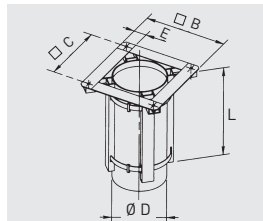

Modelo	Ø B	Ø C	Ø D	E	L
JCC-560	520	450	355	70	350
JCC-630	605	535	400	70	350



Bases soporte BI para cubiertas inclinadas

- Para determinar el producto es imprescindible indicar el ángulo de inclinación de la cubierta y la distancia entre perfiles de sujeción de la misma (vigas).

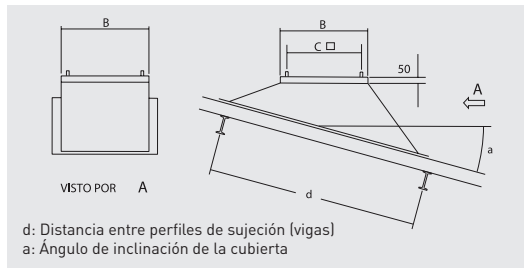

	B	C
BI-5	544	450
BI-6	614	535
BI-7	694	590
BI-9	884	750
BI-11	1079	840
BI-12	1230	950



Base atenuadora acústica JAA

- Para montar en ventiladores de tejado y atenuar el nivel sonoro en el interior del local.
- Montar en tejados horizontales.
- Se suministra la tornillería y una junta de goma para la estanqueidad.

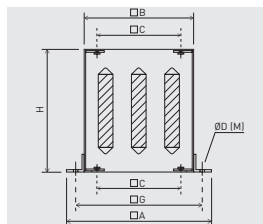

Modelo	Ø A	Ø B	Ø C	Ø D (M)	H	Ø G
JAA-560	725	545	450	15 (M12)	750	635
JAA-630	795	615	535	15 (M12)	750	705
JAA-710	875	695	590	18 (M14)	1000	785
JAA-905	1065	885	750	18 (M14)	1000	975
JAA-1100	1260	1080	840	18 (M14)	1000	1170
JAA-1250	1410	1230	950	18 (M14)	1000	1320

Base atenuadora acústica JAA

Atenuación acústica en dB(A), por banda de frecuencia (Hz).

Modelo	125	250	500	1000	2000	4000	8000
JAA-560	2	8	16	29	32	26	17
JAA-630	2	8	14	24	27	19	13
JAA-710	2	8	14	24	28	16	11
JAA-905	2	7	14	26	30	19	12
JAA-1100	2	7	16	27	32	20	13
JAA-1250	2	7	16	24	21	11	6

Base atenuadora acústica JAA

Pérdida de carga de los soportes acústicos JAA.

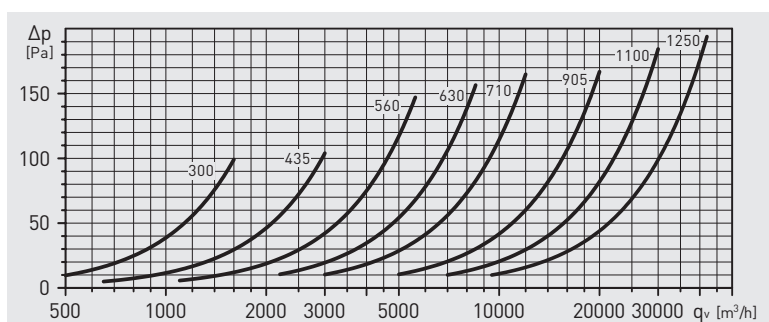

INSTALACIÓN DE LOS ACCESORIOS DE MONTAJE

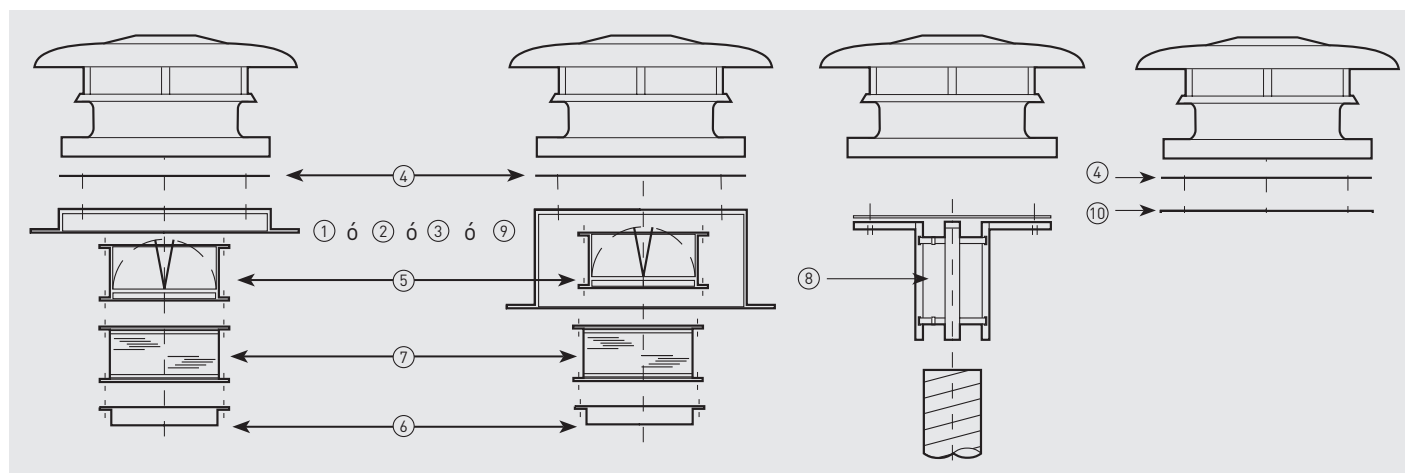

Modelo de extractor	① Marco soporte	② Base soporte aislada	③ Base atenuadora acústica	④ Placa de adaptación	⑤ Compuerta antirretorno	⑥ Brida	⑦ Acoplamiento elástico	⑧ Adaptación circular	⑨ Base soporte cubiertas inclinadas	⑩ Defensa de protección
315	JMS-560	JBS-560	JAA-560	JPA-560	JCA-560 N	JBR-560 N	JAE-560 N	JCC-560	BI-5	DEF.ASP.THGT-355
355 400	JMS-630	JBS-630	JAA-630	JPA-630	JCA-630 N	JBR-630 N	JAE-630 N	JCC-630	BI-6	DEF.ASP.THGT-400
450 500	JMS-710	JBS-710	JAA-710	JPA-710	JCA-710 N	JBR-710 N	JAE-710 N	-	BI-7	DEF.ASP.THGT-500
560 630	JMS-905	JBS-905	JAA-905	JPA-905	JCA-905 N	JBR-905 N	JAE-905 N	-	BI-9	DEF.ASP.THGT-630
710 800	JMS-1100	JBS-1100	JAA-1100	JPA-1100	JCA-1100 N	JBR-1100 N	JAE-1100 N	-	BI-11	DEF.ASP.THGT-710
900 1000	JMS-1250	JBS-1250	JAA-1250	JPA-1250	JCA-1250 N	JBR-1250 N	JAE-1250 N	-	BI-12	DEF.ASP.THGT-1000

ACCESORIOS ELÉCTRICOS



REB
Reguladores electrónicos monofásicos.



RMB / RMT
Reguladores electromecánicos monofásicos y trifásicos.



Interrupción
- Interruptor Paro/Marcha 5P.
- Interruptor Paro/Marcha 8P.



COM D/S
Conmutador estrella/triángulo
Permite el funcionamiento de los extractores trifásicos a dos velocidades por conmutación de la conexión.



VFTM IP54
Convertidores de frecuencia para motores de 0,37 a 15 kW.



VFKB IP65
Convertidores de frecuencia para motores de 0,37 a 4 kW.